

# FUJIFILM

## instax mini Evo

### HYBRID INSTANT CAMERA

[SOFORTDRUCK + DIGITAL-TECHNOLOGIEN]

#### Benutzeranleitung (Vollversion)



- Diese Benutzeranleitung (Vollversion) entspricht der Firmware-Version Ver.1.01. Je nach Firmware-Version können die Funktionen und Bildschirme von denen in der Beschreibung abweichen.
- Es gibt zwei Möglichkeiten, die Firmware zu aktualisieren. Einzelheiten finden Sie unter [FIRMWARE-AKTUAL.],(S. 22)

## Inhaltsverzeichnis

Vor der Verwendung .....	3	Verschiedene Aufnahmen .....	17
Hinweise zur Entsorgung der Kamera .....	3	Ändern der Bildhelligkeit .....	17
Über diese Kamera .....	3	Den Selbstauslöser zum Fotografieren verwenden.....	17
Wesentliche Merkmale .....	3	Mit Blitz fotografieren.....	18
Funktionen, auf die mit der Smartphone-App zugegriffen werden kann .....	3	Makroaufnahmen .....	18
Teilebezeichnungen.....	4	Anpassen der Lichtquelle beim Aufnehmen von Fotos .....	19
LCD-Monitoranzeige.....	6	Ein Selfie aufnehmen .....	19
Verwendung der Auswahltasten.....	7	Fotografieren mit der AF/AE-Sperre .....	20
Anbringen des Schultergurts.....	7	Drucken aus Druckverlauf .....	20
Laden des Akkus .....	8	Verwendung der Speicherkarte .....	21
Ladestatusanzeige.....	8	Das Einsetzen einer Speicherkarte.....	21
Ein-/Ausschalten .....	8	Aufnahmemenü verwenden .....	22
Prüfen des Akkuladestands .....	9	WIEDERGABE-MENÜ verwenden.....	23
Konfigurieren der Anfangseinstellungen .....	9	Mit der Smartphone-App verknüpfte Funktionen .....	24
Einlegen/Entnehmen der instax mini Instant- Filmpackung .....	11	Direkte Druckfunktion.....	24
Einlegen der Filmpackung .....	11	Fernaufnahmefunktion .....	24
Entnehmen einer verbrauchten Filmpackung .....	12	Speicherfunktion des gedruckten Bildes.....	24
Grundlegende Aufnahme und Wiedergabe.....	12	Technische Daten .....	24
Fotos aufnehmen.....	12	Fehlerbehebung .....	25
Wiedergabe von aufgenommenen Bildern .....	13	WICHTIGER SICHERHEITSHINWEIS .....	26
Die Anzeige auf dem Wiedergabe-Bildschirm ändern .....	13	Einfache Kamerapflege .....	27
Drucken .....	14	Bluetooth®-Geräte: Vorsichtshinweise .....	28
Anzeige der verbleibenden Bildanzahl des Films .....	15		
Effekte zu Ihren Fotos hinzufügen .....	15		
Auswahl von Objektiveffekten.....	15		
Einen Filmeffekt auswählen.....	16		
Eine Effektkombination festlegen.....	16		
Eine Effektkombination speichern .....	16		
Aufrufen der Favoriteneffekte.....	16		

## Vor der Verwendung

Bevor Sie die Kamera verwenden, überprüfen Sie, ob Sie Folgendes haben.

### Mitgeliefertes Zubehör

- Schulterriemen (1)

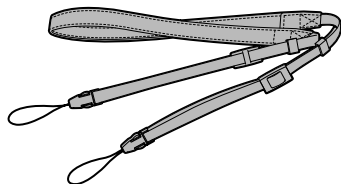

- USB-Kabel zum Aufladen (1)

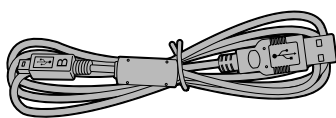

- Bedienungsanleitung (1)

- Legen Sie den Riemen über die Schulter und nicht um den Hals.
- Achten Sie darauf, dass der Schulterriemen nicht über dem Filmausgabeschlitz hängt.
- Der Akku wurde im Werk nicht vollständig aufgeladen, also laden Sie den Akku bitte auf, bevor Sie die Kamera verwenden.

## Hinweise zur Entsorgung der Kamera

### In dieser Kamera kommt ein eingebauter Lithium-Ionen-Akku zum Einsatz.

Wenn Sie die Kamera entsorgen, halten Sie sich an die lokal geltenden Vorschriften und entsorgen Sie sie ordnungsgemäß. Bitte beachten Sie für weitere Informationen zur Entsorgung das beiliegende Blatt mit den KONTAKTDATEN.

Falls Ihr Land oder Ihre Region darauf nicht enthalten sind, wenden Sie sich bitte an Ihren örtlichen Händler.

#### ACHTUNG

Nehmen Sie den eingebauten Akku nicht selbst heraus, dies kann zu Verletzungen führen.

Entsorgung von gebrauchten Elektro- und Elektronikgeräten in privaten Haushalten  
Entsorgung von gebrauchten Elektro- und Elektronikgeräten



(In den Ländern der Europäischen Union und anderen europäischen Ländern mit einem separaten Sammelsystem)

Dieses Symbol auf dem Produkt oder in der Bedienungsanleitung und auf der Garantiekarte und/oder auf der Verpackung zeigt an, dass dieses Produkt nicht als Haushaltsabfall behandelt werden darf. Stattdessen muss es bei einer geeigneten Sammelstelle für das Recycling von elektrischen und elektronischen Geräten abgegeben werden.

Durch die korrekte Entsorgung dieses Produkts helfen Sie, mögliche negative Konsequenzen für die Umwelt und die menschliche Gesundheit zu verhindern, die andernfalls durch die unsachgemäße Entsorgung dieses Produkts verursacht werden könnten.

Das Recycling von Materialien hilft, natürliche Ressourcen zu schonen. Nähere Informationen zum Recycling dieses Produkts erhalten Sie von Ihrer Stadtverwaltung, Ihrer Abfallentsorgungsgesellschaft oder dem Geschäft, in dem Sie das Produkt gekauft haben.

In Ländern außerhalb der EU: Wenn Sie dieses Produkt entsorgen möchten, wenden Sie sich bitte an Ihre örtlichen Behörden und erkundigen Sie sich nach der korrekten Entsorgung.



Dieses Symbol auf den Batterien bzw. Akkus weist darauf hin, dass diese nicht als normaler Haushaltsabfall zu behandeln sind.

### Für Kunden in der Türkei:

Das EEE entspricht der Richtlinie.

## Über diese Kamera

### Wesentliche Merkmale

- Die höchste Bildqualität in der Geschichte von instax. (\* Stand Dezember 2021)
- 100 verschiedene Bildausdrücke mit 10 Objektiv- und 10 Filmeffekten.
- Sie können fotografieren, während Sie auf den LCD-Monitor schauen und die Fotos entweder im Hauptgerät oder auf der Micro-SD-Karte speichern.
- Sie können auswählen, welche Fotos gedruckt werden sollen.
- Klassisches Luxusdesign.
- Analogartige Bedienung mit Objektivestellrad, Filmeinstellrad und Druckhebel.
- Verfügt über einen Selfie-Spiegel zur einfachen Aufnahme von Selfies.

### Funktionen, auf die mit der Smartphone-App zugegriffen werden kann

- **Direktdruck**  
Übertragen Sie ein Foto von Ihrem Smartphone auf die Kamera und drucken Sie es mit der instax-Druckfunktion aus. Bevor Sie das Foto senden, können Sie das Foto mit der Smartphone-App verschieben, drehen, hineinzoomen, herauszoomen oder zuschneiden.
- **Fernauslöser-Funktion**  
Steuern Sie die Kamera, indem Sie mit Ihrem Smartphone ferngesteuerte Fotos machen.
- **Speicherfunktion von ausgedruckten Fotos**  
Sie können Fotos auswählen, die mit der Kamera gedruckt wurden, die an die Smartphone-App gesendet werden sollen. Sie können Ihre Fotos mit instax-Rahmen versehen und diese auf Ihrem Smartphone speichern.

## Teilebezeichnungen

### Vorne

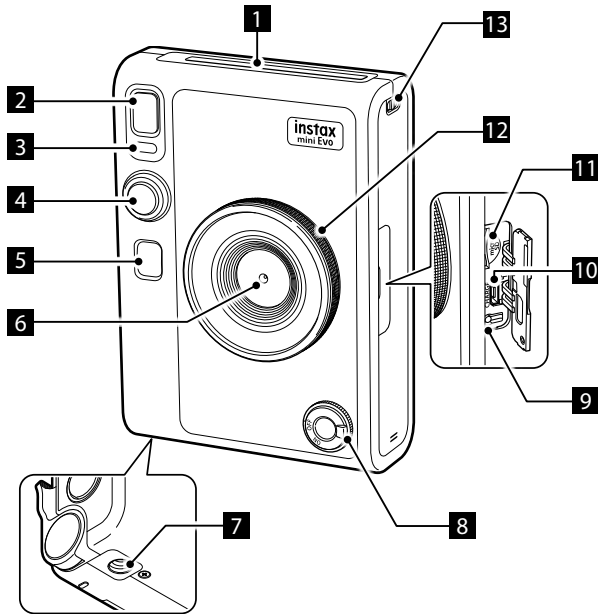

### Hinten

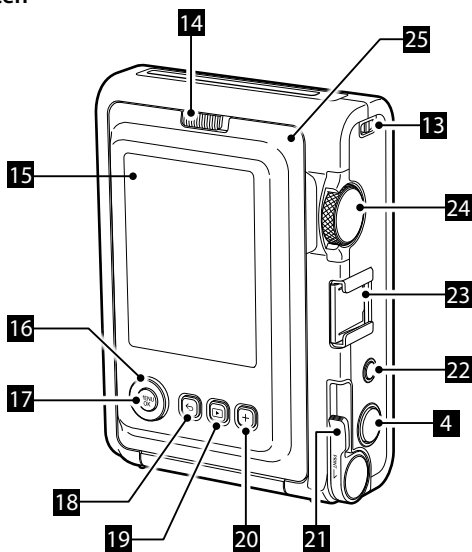

#### 1 Filmausgabeschlitz

Beim Ausdrucken wird der belichtete Film aus dem Filmausgabeschlitz ausgeworfen.

#### 2 Blitz

Der Blitz wird je nach der Einstellung ausgelöst. Sie können den Blitz auch so einstellen, dass er nicht ausgelöst wird.

#### 3 Selbstauslöserlämpchen/Aufladelämpchen

Das Selbstauslöserlämpchen/Aufladelämpchen blinkt, wenn Sie ein Foto mit dem Selbstauslöser aufnehmen. Außerdem leuchtet es während des Ladevorgangs auf und erlischt, wenn der Ladevorgang abgeschlossen ist.

#### 4 Auslöser

Drücken Sie den Auslöser halb herunter, um auf das Motiv zu fokussieren. Während Sie den Auslöser halb heruntergedrückt halten, drücken Sie ihn vollständig herunter, um den Auslöser der Kamera zu betätigen und ein Foto aufzunehmen. Drücken Sie im Wiedergabemodus auf den Auslöser, um in den Aufnahmemodus zu wechseln.

#### 5 Selfie-Spiegel

Sie können sich selbst im Selfie-Spiegel sehen, um die Bildkomposition zu überprüfen.

#### 6 Objektiv

Das ist das Objektiv, das für die Aufnahme der Fotos verwendet wird. Achten Sie darauf, dass das Objektiv während der Aufnahme nicht durch Ihre Finger oder andere Körperteile abgedeckt wird.

#### 7 Stativöffnung

Das ist die Schraubenöffnung, die zum Anbringen eines Stativs verwendet wird.

#### 8 Ein/Aus-Schalter

Drehen Sie den Ein/Aus-Schalter im Uhrzeigersinn, um die Kamera einzuschalten. Drehen Sie ihn im Gegenuhrzeigersinn, um die Kamera auszuschalten.

#### 9 Reset-Taste \*1

Wenn die Kamera nicht ordnungsgemäß funktioniert, drücken Sie auf diese Taste, um das Ausschalten der Kamera zu erzwingen. Nachdem Sie die Reset-Taste gedrückt haben, schalten Sie die Kamera aus und dann wieder ein, um die Kamera zu starten. Drücken Sie nicht auf die Reset-Taste, solange die Kamera ordnungsgemäß funktioniert. Andernfalls können die Fotodaten gelöscht werden.

#### 10 USB-Anschluss (Micro-USB Micro-B)

Das ist der USB-Anschluss zum Aufladen. Der USB-Anschluss kann nicht für die Datenübertragung verwendet werden.

#### 11 Micro-SD-Karteneinschub

Das ist der Steckplatz für eine Micro-SD-Karte.

#### 12 Objektivestellrad \*2

Drehen Sie das Objektivestellrad, um zwischen 10 verschiedenen Objektiveffekten umzuschalten.

\*1 Wenn die Kamera nicht richtig funktioniert, drücken Sie die Reset-Taste, um die Kamera zurückzusetzen.

\*2 Objektiveffekte werden digital verarbeitet.

**13 Schulterriemen-Haken**

Zum Anbringen des Schulterriemens, führen Sie die Lasche durch den Haken.

**14 Filmtürsperre**

Schieben Sie die Filmtürsperre zur Seite, um die Filmtür zu entriegeln, sodass sie geöffnet werden kann.

**15 LCD-Monitor**

Sie können während der Aufnahme das Bild, das fotografiert werden soll, auf dem LCD-Monitor sehen und die aufgenommenen Fotos überprüfen. Auf dem LCD-Monitor werden außerdem in Abhängigkeit von der Bedienung durch den Benutzer die Menüs angezeigt.

**16 Auswahltasten** (⏪⏩⏴⏵)

Verwenden Sie die Auswahltasten, um die Menüpunkte auszuwählen und die auf dem LCD-Monitor angezeigten Funktionen zu verwenden.

**17 MENU/OK-Taste**

Drücken Sie während der Aufnahme oder Wiedergabe auf die MENU/OK-Taste, um das Menü auf dem LCD-Monitor anzuzeigen. Mit dieser Taste können Sie auch die Menüpunkte überprüfen.

**18 ↶ (Zurück)-Taste**

Drücken Sie auf die ↶ (Zurück)-Taste, um aus dem gegenwärtig auf dem LCD-Monitor angezeigten Menü zum vorherigen Bildschirm zurückzukehren. Diese Taste wird auch verwendet, um das Ausdrucken des Fotos abbrechen.

**19 🖼️ (Wiedergabe)-Taste**

Drücken Sie auf die 🖼️ (Wiedergabe)-Taste, um die aufgenommenen Fotos auf dem LCD-Monitor anzuzeigen. Diese Taste wird im Aufnahmemodus auch dazu verwendet, um in den Wiedergabemodus zu wechseln.

**20 +(Funktions)-Taste**

Drücken Sie im Aufnahmemodus die +(Funktions)-Taste, um den gegenwärtigen Effekt auf dem LCD-Monitor zu überprüfen. Sie können die Effekte auch speichern und wieder aufrufen.

**21 Druckhebel**

Drücken Sie das auf dem LCD-Monitor angezeigte Bild aus.

**22 Effekte-Reset-Taste**

Setzen Sie sowohl die Objektiv- als auch die Filmeffekte auf den Normalzustand zurück.

**23 Zubehörschuh**

Das ist der Anschluss zur Befestigung des Kamerazubehörs.

**24 Filmeinstellrad \*3**

Drehen Sie das Filmeinstellrad, um zwischen 10 verschiedenen Filmeffekten umzuschalten.

**25 Filmtür**

Schieben Sie zum Einlegen/Herausnehmen eines Filmpacks die Filmtürsperre zur Seite, um die Filmtür zu entriegeln und zu öffnen. Öffnen Sie die Filmtür erst, wenn Sie den Film aufgebraucht haben.



---

\*3 Filmeffekte werden digital verarbeitet.

## LCD-Monitoranzeige

Wenn die Kamera eingeschaltet wird, erscheint der Aufnahmebildschirm auf dem LCD-Monitor.

- Um vom Aufnahmebildschirm zum Wiedergabebildschirm zu wechseln, drücken Sie die  (Wiedergabe)-Taste.
- Um vom Wiedergabebildschirm zum Aufnahmebildschirm zu wechseln, drücken Sie den Auslöser vollständig.

Wenn Sie  (Zurück) drücken, während der Aufnahmebildschirm oder der Wiedergabebildschirm angezeigt wird, wird die folgende Information auf dem LCD-Monitor angezeigt. Um zum Aufnahmebildschirm oder Wiedergabebildschirm zurückzukehren, drücken Sie erneut  (Zurück).

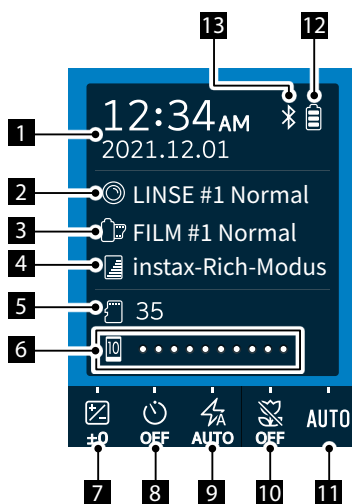

### Aufnahmebildschirm



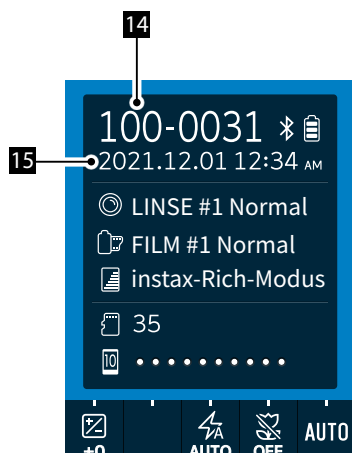







### Wiedergabebildschirm







- 1 Aktuelles Datum und Uhrzeit
- 2 Objektiveffekte
- 3 Filmeffekte
- 4 Druckqualität
- 5 Anzahl der möglichen Aufnahmen\*4
- 6 Anzeige für verbleibenden Film
- 7 BELICHTUNGSKORREKTUR
- 8 SELBSTAUSLÖSER
- 9 BLITZ
- 10 MAKRO
- 11 WEISSABGLEICH
- 12 Anzeige für verbleibende Batterie
- 13 Bluetooth Verbindungsstatus-Anzeige
- 14 Bildnummer
- 15 Aufnahmedatum und -uhrzeit

\*4  (Kamera) wird bei Verwendung des internen Speichers angezeigt. Wenn die Anzahl der verfügbaren Aufnahmen 10 oder weniger beträgt, wird das Symbol rot angezeigt.  
 (Speicherkarte) wird bei Verwendung einer Speicherkarte angezeigt.

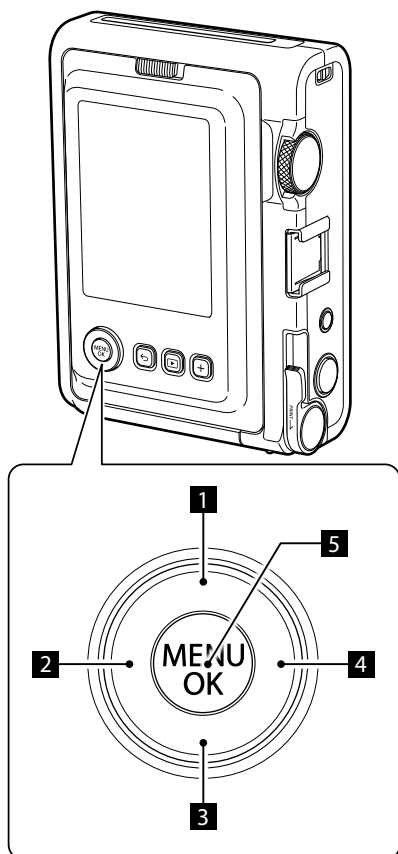
## Verwendung der Auswahlstasten

Mit den Tasten     (Auf/Ab/Links/Rechts) werden Menüoptionen ausgewählt und die den    -Tasten zugewiesenen Funktionen aufgerufen. Die [MENU/OK]-Taste wird verwendet, um Menüs anzuzeigen und eine Auswahl zu treffen.



- 1  Bewegung (nach oben).
- 2  Bewegung (nach links).
- 3  Bewegung (nach unten).
- 4  Bewegung (nach rechts).
- 5 Legt fest, welcher Menüpunkt angezeigt oder ausgewählt wird.

## Anbringen des Schultergurts

Befolgen Sie die untenstehenden Schritte, um den Schultergurt am Kameragehäuse zu befestigen.

- 1 Führen Sie ein Ende des Schultergurts durch den Schulterriemen-Haken an der Kamera.

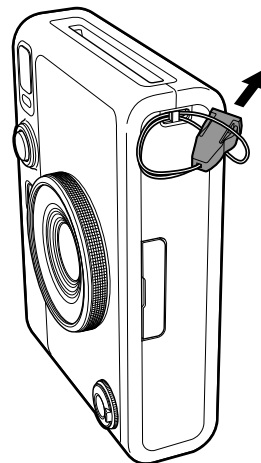

- 2 Befestigen Sie den Tragegurt an das Ende des Trageriemens.

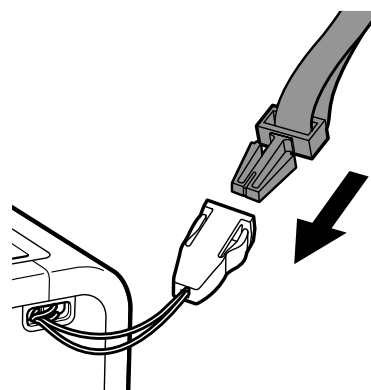

- 3 Bringen Sie das andere Ende auf die gleiche Weise an.

- Der Schultergurt sollte über der Schulter getragen werden und nicht um den Hals hängen.
- Stellen Sie sicher, dass der Schultergurt nicht über dem Filmausgabeschlitz hängt.

## Laden des Akkus

- ❗ Schalten Sie die Kamera aus, bevor Sie den Akku aufladen. Der Akku wird nicht aufgeladen, wenn die Kamera eingeschaltet ist.
- ❗ Achten Sie darauf, das Kabel ordnungsgemäß wie gezeigt anzubringen.

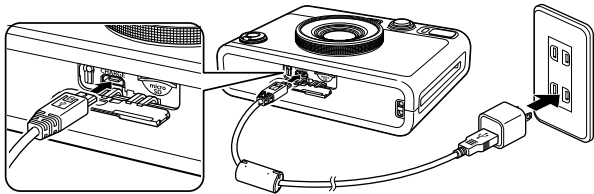

Verbinden Sie die Kamera über das mitgelieferte USB-Kabel mit einem (mit Ihrem Smartphone gelieferten) USB-Netzadapter und verbinden Sie anschließend den USB-Netzadapter mit einer Steckdose.

Der Ladevorgang dauert etwa 2 bis 3 Stunden.

## Ladestatusanzeige

Während des Ladens	Das Selbstauslöserlämpchen leuchtet auf.
Ladevorgang beendet	Das Selbstauslöserlämpchen erlischt.
Ladefehler	Das Selbstauslöserlämpchen blinkt.

### Beim Laden von einem PC:

- Verbinden Sie die Kamera direkt mit dem PC, nicht über einen USB-Hub oder eine Tastatur.
- Wenn der PC während des Ladevorgangs in den Ruhezustand (Ruhemodus) wechselt, wird der Ladevorgang gestoppt. Um das Laden fortzusetzen, aktivieren Sie den PC aus dem Ruhezustand (Ruhemodus) und schließen Sie das USB-Kabel wieder an.
- Abhängig von den Spezifikationen, Einstellungen oder Bedingungen Ihres PCs ist es eventuell nicht möglich, den Akku aufzuladen.

- Der Akku kann nicht entfernt werden.
- Der Akku wurde im Werk nicht vollständig aufgeladen, also laden Sie den Akku bitte auf, bevor Sie die Kamera verwenden.
- Bitte beziehen Sie sich für die Vorsichtsmaßnahmen bezüglich des Akkus auf "Einfache Kamerapflege". (S. 27)

## Ein-/Ausschalten

Drehen Sie den Ein-/Ausschalter, um die Kamera einzuschalten.

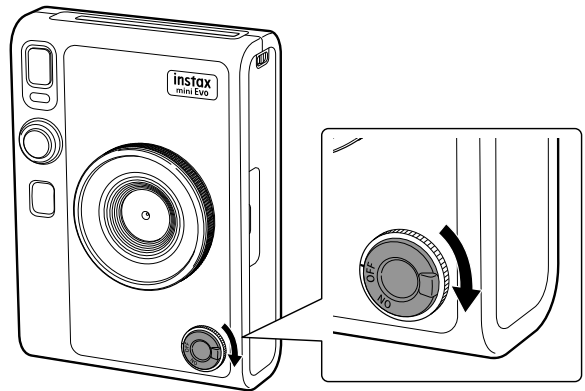

Drehen Sie den Ein-/Ausschalter, um die Kamera auszuschalten.

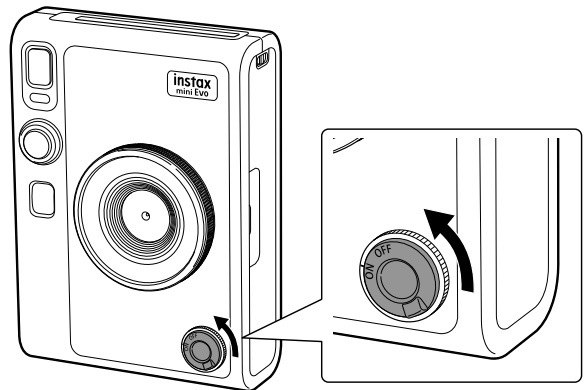





- Wenn Sie die Kamera für einen bestimmten Zeitraum nicht bedienen, schaltet sie sich automatisch aus. Wenn sich die Kamera automatisch ausschaltet, schalten Sie den Ein-/Ausschalter aus und wieder ein, um sie wieder einzuschalten.
- Sie können auch die Zeit anpassen, bis sich die Kamera ausschaltet. (S. 22)



## Prüfen des Akkuladestands

Drücken Sie ↶ (Zurück) auf dem Aufnahme- oder Wiedergabebildschirm, um die verbleibende Akkuladung auf dem LCD-Monitor anzuzeigen.

Anzeige	Verbleibender Akkuladestand
	Ausreichende Akkuladung vorhanden.
	Weniger als die Hälfte der Akkuladung vorhanden. Ein Laden des Akkus wird empfohlen.
	Niedriger Akkuladestand. Laden Sie den Akku so bald wie möglich auf.

- Wenn der Akkuladestand niedrig ist, erscheint auch ein Symbol () in der unteren rechten Ecke des LCD-Monitors.
- Wenn der Akku vollständig entladen ist, erscheint ein Symbol () in der Mitte des LCD-Monitors und die Stromversorgung wird ausgeschaltet.

Um zum Aufnahmebildschirm oder Wiedergabebildschirm zurückzukehren, drücken Sie erneut ↶ (Zurück).

## Konfigurieren der Anfangseinstellungen

Wenn Sie die Kamera nach dem Kauf zum ersten Mal einschalten, werden Sie automatisch aufgefordert, die zu verwendende Sprache, das Datum und die Uhrzeit einzustellen und Ihr Smartphone an die Kamera zu koppeln.

Installieren Sie vor der Kopplungsregistrierung die „instax mini Evo“-App auf Ihrem Smartphone.

- Wenn Sie ein Android-OS-Smartphone verwenden, suchen Sie im Google Play Store nach „instax mini Evo“ und installieren Sie es.  
\*Anforderungen an Android-OS-Smartphones: Android Version 7 oder höher mit installiertem Google Play Store.
- Wenn Sie ein iOS-Smartphone verwenden, suchen Sie im App Store nach „instax mini Evo“ und installieren Sie es.  
\*Anforderungen an iOS-Smartphones: iOS Version 12 oder höher

Abhängig von Ihrem Smartphone-Modell können Sie die Smartphone-App möglicherweise nicht verwenden, auch wenn Sie sie installiert haben und Ihr Smartphone die oben genannten Betriebsvoraussetzungen erfüllt.

Diese Einstellung kann zu einem späteren Zeitpunkt eingestellt werden. Wenn Sie sie später einstellen oder neu einstellen möchten, stellen Sie sie unter [言語/LANG.], [DATUM/ZEIT], und [Bluetooth-EINSTELLUNGEN] im Setup-Menü ein.

### 1 Einschalten der Stromversorgung.

- Wenn Sie die Kamera zum ersten Mal nach dem Kauf einschalten, wird der Spracheinstellungsbildschirm angezeigt.

### 2 Wählen Sie die gewünschte Sprache aus und drücken Sie dann [MENU/OK].

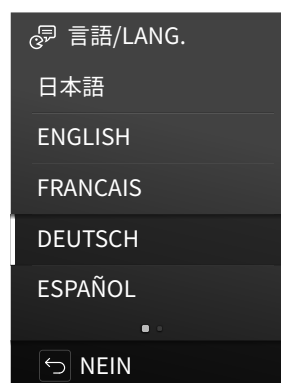

- 3** Stellen Sie Jahr, Monat und Datum in dieser Reihenfolge ein, und drücken Sie dann [MENU/OK].

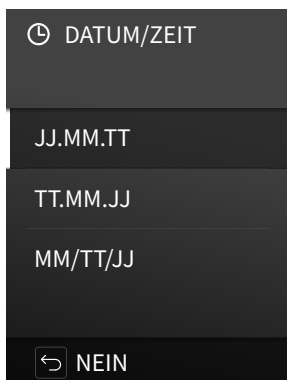

- 4** Stellen Sie Jahr, Monat, Tag, Stunde und Minute ein, und drücken Sie dann [MENU/OK].

Drücken Sie , um das einzustellende Element (Jahr, Monat, Tag, Stunde, Minute) auszuwählen und drücken Sie dann und , um die einzustellende Zahl auszuwählen.

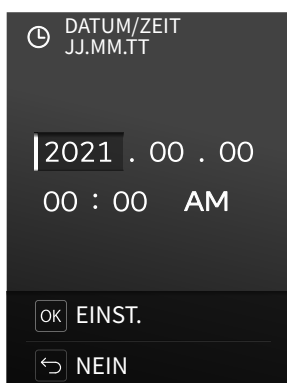

Konfigurieren Sie als Nächstes die Kopplungseinstellungen.

- 5** Drücken Sie [MENU/OK].



• Wenn Sie die Kopplungseinstellungen nicht konfigurieren möchten, drücken Sie (Zurück), um die Anfangseinstellungen zu verlassen.

- 6** Starten Sie die Smartphone-App „instax mini Evo“ und tippen Sie auf [EINSTELLUNGEN].

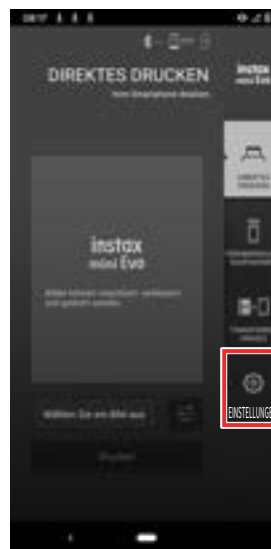

- 7** Tippen Sie auf [Bluetooth Einstellungen] auf der Smartphone-App.

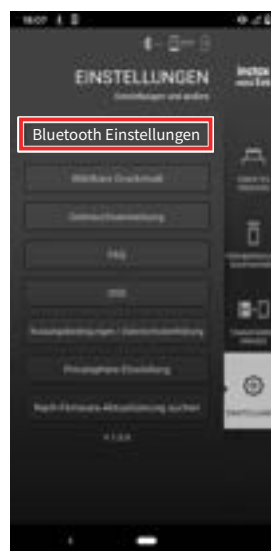

## 8 Tippen Sie auf [Verbinden] auf der Smartphone-App.

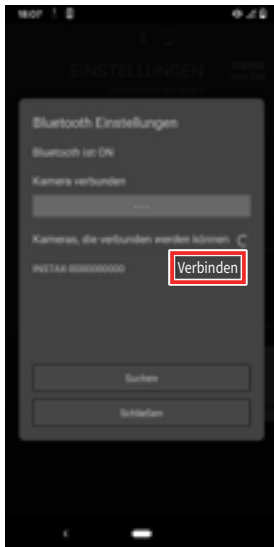

- Um den NAMEN der Kamera zu überprüfen, rufen Sie das Aufnahme-Menü auf. (S. 22) Wählen Sie anschließend [BLUETOOTH-EINSTELLUNGEN], [INFORMATION] und [NAME] in dieser Reihenfolge.

## 9 Kopplung erlauben.

## 10 Bestätigen Sie, dass die Kopplungsregistrierung abgeschlossen ist.



Wenn die Kopplungsregistrierung abgeschlossen ist, wechselt der Bildschirm zum Aufnahmebildschirm.

## Einlegen/Entnehmen der instax mini Instant-Filmpackung

### Einlegen der Filmpackung

#### 1 Schieben Sie die Filmtürsperre und öffnen Sie die Filmtür.

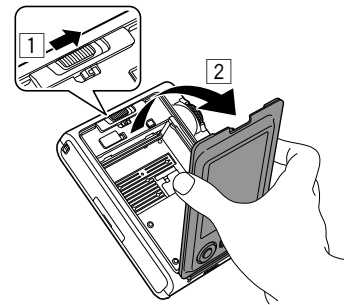

#### 2 Legen Sie die Filmpackung ein, indem Sie die gelben Markierungen ausrichten.

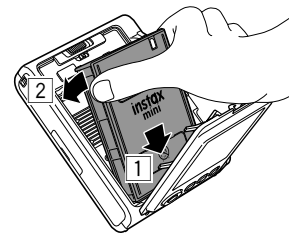

#### 3 Schließen Sie die Filmtür.

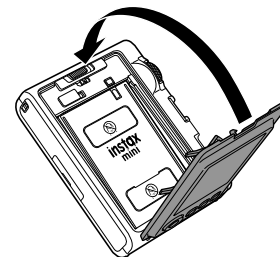

#### 4 Entfernen Sie die schwarze Filmabdeckung, die automatisch ausgeworfen wird.

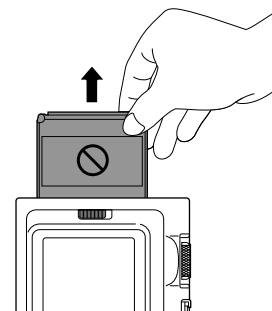

## Entnehmen einer verbrauchten Filmpackung

- 1 Schieben Sie die Filmtürsperre und öffnen Sie die Filmtür.

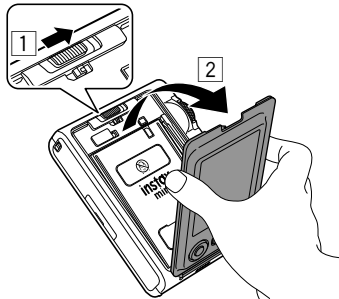

- 2 Greifen Sie die rechteckigen Löcher in der Filmpackung und ziehen Sie die Filmpackung aus der Kamera heraus.

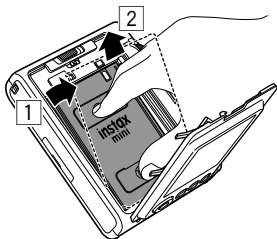

## Grundlegende Aufnahme und Wiedergabe

### Fotos aufnehmen

In diesem Abschnitt wird das grundlegende Aufnahmeverfahren von Fotos erklärt.

- 1 Schalten Sie die Stromversorgung ein.
- 2 Halten Sie die Kamera fest.
- 3 Stellen Sie die gewünschten Effekte und anderen Einstellungen ein.
- 4 Bestimmen Sie die Fotokomposition.  
Drücken Sie oder , um den Bildausschnitt anzupassen. Drücken Sie , um ein größeres Bild eines entfernten Motivs aufzunehmen, oder drücken Sie , um einen größeren Bereich aufzunehmen.
- 5 Drücken Sie den Auslöser halb herunter, um das Motiv zu fokussieren.

Wenn das Motiv fokussiert ist,

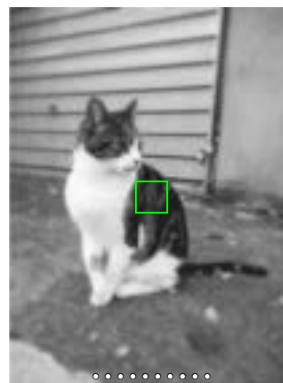

ertönt ein Piepton und ein grüner AF-Rahmen erscheint auf dem LCD-Monitor.

Wenn [GESICHTSERKENNUNG] aktiviert ist, erscheint ein grüner AF-Rahmen über dem Gesicht der Person, sobald die Kamera ihr Gesicht erkennt. (S. 22)

Wenn das Motiv nicht fokussiert ist,



erscheint auf dem LCD-Monitor ein roter AF-Rahmen. Ändern Sie den Bildausschnitt oder verwenden Sie die AF/AE-Sperre. (S. 20)

## 6 Halten Sie den Auslöser halb gedrückt und drücken Sie ihn hinein (ganz nach unten)

Nach der Aufnahme eines Fotos wird das Bild im internen Speicher oder auf der Speicherkarte gespeichert.

- Siehe "Drucken" für das Verfahren zum Drucken von aufgenommenen Fotos. (S. 14)



- Halten Sie beim Fotografieren Ihre Arme fest gegen Ihren Körper und halten Sie die Kamera mit beiden Händen fest.
- Achten Sie darauf, das Kameraobjektiv nicht zu berühren, wenn Sie den Auslöser drücken.
- Wenn Sie den Auslöser vollständig drücken, tun Sie dies sanft, um zu verhindern, dass sich die Kamera dabei bewegt und das Foto verwackelt.
- Achten Sie darauf, dass Ihre Finger oder der Schultergurt den Blitz oder das Objektiv nicht bedecken.
- Im Dunkeln oder bei Gegenlicht kann der Blitz ausgelöst werden, wenn der Auslöser vollständig gedrückt wird. Sie können die Blitzeinstellungen ändern, um zu verhindern, dass der Blitz auslöst. (S. 18)

### Vorsichtsmaßnahmen zum internen Speicher

- Wenn der interne Speicher voll ist, wird der Auslöser nicht ausgelöst und Sie können keine Fotos aufnehmen. Löschen Sie Bilder oder verwenden Sie eine Speicherkarte.
- Bei einer Fehlfunktion der Kamera können Bilder im internen Speicher beschädigt werden oder verloren gehen.
- Wir empfehlen Ihnen, wichtige Bilder als Backup auf ein anderes Medium (Festplatte, CD-R, CD-RW, DVD-R usw.) zu kopieren.
- Wenn Sie die Kamera zur Reparatur einreichen, können wir für die Daten im internen Speicher nicht garantieren.
- Wenn die Kamera repariert wird, müssen wir möglicherweise die Daten im internen Speicher überprüfen.

## Wiedergabe von aufgenommenen Bildern





Sie können Ihre aufgenommenen Bilder auf dem LCD-Monitor wiedergeben.

- 1 Schalten Sie die Stromversorgung ein.**
- 2 Drücken Sie  (Wiedergabe).**  
Das zuletzt aufgenommene Foto wird angezeigt.
- 3 Drücken Sie  oder , um das Bild auszuwählen, das Sie anzeigen möchten.**
  - Drücken Sie den Auslöser vollständig herunter, um zum Aufnahmebildschirm zurückzukehren.

## Die Anzeige auf dem Wiedergabe-Bildschirm ändern

Sie können in ein Bild hineinzoomen oder die Anzahl der auf dem LCD-Monitor angezeigten Bilder ändern.



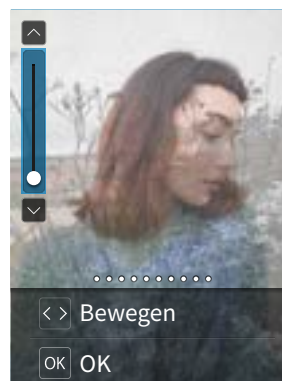

### ■ In ein Bild hineinzoomen

- 1 Drücken Sie  oder , um das Bild auszuwählen, das Sie anzeigen möchten.**
- 2 Drücken Sie  oder .**  
Der Bildschirm Hineinzoomen/Herauszoomen erscheint.

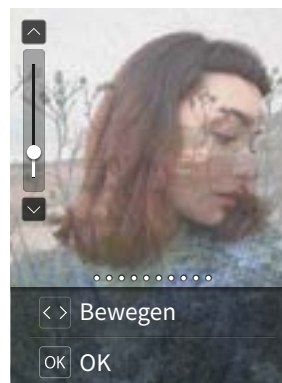

- 3 Drücken Sie  oder , um in das Bild hineinzuzoomen oder aus dem Bild herauszuzoomen.**



- Wenn Sie  oder  auf dem Bildschirm Hineinzoomen/Herauszoomen drücken, wechselt der Bildschirm zum Verschiebebildschirm und Sie können  drücken, um die Bildschirmposition zu verschieben. Um zum Bildschirm Hineinzoomen/Herauszoomen zurückzukehren, drücken Sie  (Zurück).



- 4 Drücken Sie [MENU/OK].**
  - Sie können auch ein hinein-/herausgezoomtes Bild drucken.

## ■ Die Anzahl der angezeigten Bilder ändern

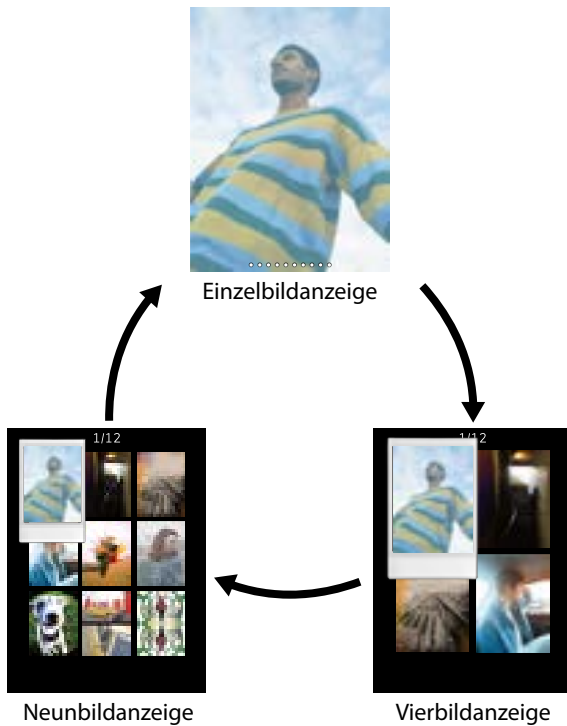
Wenn der Wiedergabebildschirm angezeigt wird, drücken Sie  (Wiedergabe), um die Anzahl der angezeigten Bilder zu ändern.



## Drucken

- 1 Drücken Sie die  (Wiedergabe)-Taste.
- 2 Drücken Sie  oder  auf der Auswahltaste, um das Foto auszuwählen, das Sie drucken möchten.
- 3 Sie haben die Möglichkeit, das Foto zu vergrößern oder andere Bearbeitungen vorzunehmen.
- 4 Drehen Sie den Druckhebel.

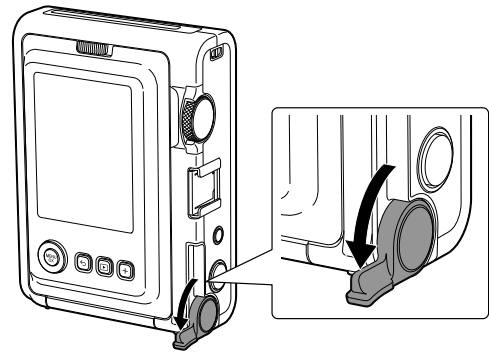

- 5 Wenn das Geräusch des Filmausschiebens aufhört, fassen Sie den ausgeschobenen Film am Rand und nehmen Sie ihn heraus.

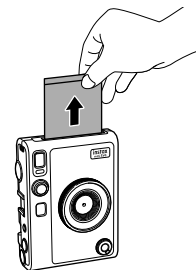

Achten Sie darauf, dass Ihre Finger oder der Trageriemen nicht in den Filmausgabeschlitz geraten.

### Anzeige der verbleibenden Bildanzahl des Films

Die verbleibende Bildanzahl des Films wird durch einen weißen Punkt an der Unterseite des Bildschirms angezeigt. Jedes Mal, wenn Sie einen Druck abgeschlossen haben, wird dieser Punkt grau. Wenn nur zwei Bilder des Films verbleiben, wird der Punkt rot.



#### 10 Bilder verbleibend



#### 2 Bilder verbleibend



#### 0 Bilder verbleibend



- Einzelheiten zur Handhabung des Films finden Sie in der Bedienungsanleitung des FUJIFILM Sofortbildfilms instax mini.
- Die Filmentwicklung dauert etwa 90 Sekunden (die Zeit hängt von der Temperatur ab).

### Effekte zu Ihren Fotos hinzufügen

#### Auswahl von Objektiveffekten

Befolgen Sie die nachfolgenden Schritte, um einen Objektiveffekt auszuwählen.

- 1 Rufen Sie den Aufnahmebildschirm auf.
- 2 Drehen Sie am Objektivestellrad, um die Art des Objektiveffekts auszuwählen.

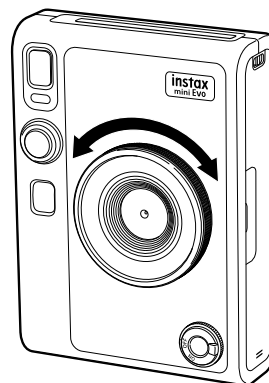

Die folgende Anleitung wird angezeigt.

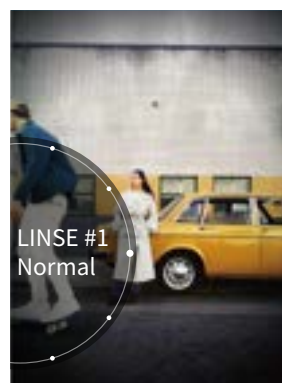

- Um den eingestellten Objektiveffekt abzubrechen, wählen Sie [Normal] aus den Objektiveffekten aus.
- Drücken Sie die Effekte-Reset-Taste, um den eingestellten Objektiv- und Filmeffekt abzubrechen.

Sie können auch die + (Funktions)-Taste drücken, um Ihre bevorzugten Objektiv- und Filmeffekte abzurufen.

## Einen Filmeffekt auswählen

Befolgen Sie die nachfolgenden Schritte, um einen Filmeffekt auszuwählen.

- 1** Rufen Sie den Aufnahmebildschirm auf.
- 2** Drehen Sie am Filmeinstellrad, um die Art des Filmeffekts auszuwählen.

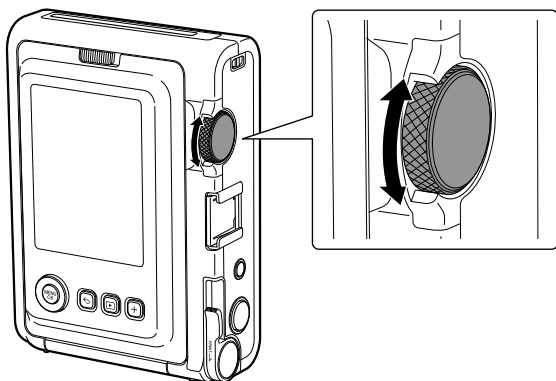

Die folgende Anleitung wird angezeigt.



- Um den eingestellten Filmeffekt abzubrechen, wählen Sie [Normal] aus den Filmeffekten aus.
- Drücken Sie die Effekte-Reset-Taste, um den eingestellten Objektiv- und Filmeffekt abzubrechen.

Sie können auch die + (Funktions)-Taste drücken, um Ihre bevorzugten Objektiv- und Filmeffekte abzurufen.

## Eine Effektkombination festlegen

Sie können eine Kombination Ihrer Lieblingseffekte speichern. Sie können eine gespeicherte Effektkombination durch Drücken der + (Funktions)-Taste abrufen.

## Eine Effektkombination speichern

- 1** Rufen Sie den Aufnahmebildschirm auf.
- 2** Drehen Sie am Objektivestellrad, um die Art des Objektiveffekts auszuwählen.
- 3** Drehen Sie am Filmeinstellrad, um die Art des Filmeffekts auszuwählen.
- 4** Drücken Sie die + (Funktions)-Taste.
- 5** Drücken Sie [MENU/OK].
- 6** Drücken Sie ◀ oder ▶, um [Favorit [1]] bis [Favorit [3]] auszuwählen.  
Bis zu drei Effektkombinationen können gespeichert werden.
- 7** Drücken Sie [MENU/OK].  
Der Effekt wird gespeichert.

## Aufrufen der Favoriteneffekte



- 1** Rufen Sie den Aufnahmebildschirm auf.
- 2** Drücken Sie die + (Funktions)-Taste zweimal.
- 3** Drücken Sie ◀ oder ▶, um [Favorit [1]] bis [Favorit [3]] auszuwählen.
- 4** Drücken Sie [MENU/OK].  
Der Effekt wird angewendet.







## Verschiedene Aufnahmen

### Ändern der Bildhelligkeit

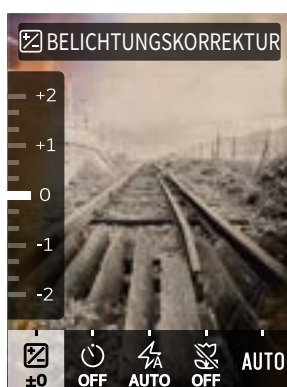
Passen Sie die Helligkeit des Bildes an. Verwenden Sie diese Funktion, wenn das Motiv zu hell oder zu dunkel ist oder wenn der Kontrast (Unterschied zwischen Helligkeit und Dunkelheit) zwischen dem Motiv und dem Hintergrund zu groß ist.

- 1 Drücken Sie  oder , bis [BELICHTUNGSKORREKTUR] auf dem Aufnahmebildschirm erscheint.





- 2 Drücken Sie  oder , um die Belichtungskorrektur zu korrigieren.
  - Drücken Sie , um die Belichtungskorrektur auf der +-Seite zu korrigieren, um das gesamte Bild aufzuhellen.
  - Drücken Sie , um die Belichtungskorrektur auf die - Seite anzupassen, um das gesamte Bild dunkler zu machen.
- 3 Drücken Sie den Auslöser vollständig herunter.

### Den Selbstausslöser zum Fotografieren verwenden

Verwenden Sie diese Funktion, um ein Gruppenfoto einschließlich des Fotografen aufzunehmen, oder um zu verhindern, dass sich die Kamera bewegt, während der Auslöser gedrückt wird.

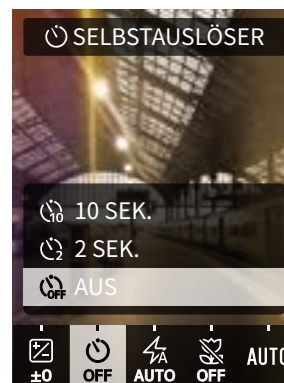
- 1 Drücken Sie  oder , bis [SELBSTAUSLÖSER] auf dem Aufnahmebildschirm erscheint.



- 2 Drücken Sie  oder , um [2 SEK.] oder [10 SEK.] auszuwählen.
 

Das Symbol, das dem eingestellten Selbstausslöser entspricht, erscheint in der Mitte des Bildschirms.

  - Wenn Sie keinen Selbstausslöser einstellen möchten, wählen Sie [AUS].
- 3 Drücken Sie den Auslöser vollständig herunter.
 

Der Countdown startet.

**Wenn [2 SEK.] ausgewählt ist:**  
Wenn Sie den Auslöser drücken, leuchtet das Licht des Selbstausslösers auf.

**Wenn [10 SEK.] ausgewählt ist:**  
Wenn Sie den Auslöser drücken, leuchtet das Licht des Selbstausslösers auf und beginnt drei Sekunden vor der Aufnahme des Fotos zu blinken.

Um den Selbstausslöser abubrechen, drücken Sie  (Zurück).

## Mit Blitz fotografieren

Verwenden Sie den Blitz, wenn Sie Fotos bei Nacht oder in einem dunklen Raum aufnehmen. Sie können die Kamera auch so einstellen, dass der Blitz nicht auslöst.

- 1 Drücken Sie  oder , bis [BLITZ] auf dem Aufnahmebildschirm erscheint.

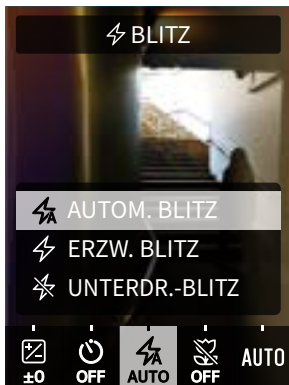

- 2 Drücken Sie  oder , um die Blitzeinstellung auszuwählen.

- Weitere Informationen zu den Blitzeinstellungen finden Sie unter "Blitz-Typen".

- 3 Drücken Sie den Auslöser vollständig herunter.

- Wenn Sie den Auslöser drücken, während der Blitz lädt, blinkt das Licht des Selbstauslösers und der Auslöser wird nicht ausgelöst.

## Blitz-Typen

### AUTOM. BLITZ

Der Blitz wird automatisch ausgelöst, wenn die Umgebung dunkel ist. Diese Einstellung ist für die meisten Situationen geeignet.

### ERZW. BLITZ



Der Blitz wird unabhängig von der Helligkeit der Umgebung ausgelöst. Verwenden Sie diese Einstellung, wenn das Motiv aufgrund von Gegenlicht dunkel ist.

### UNTERDR.-BLITZ

Der Blitz wird nicht ausgelöst, selbst wenn die Umgebung dunkel ist. Diese Einstellung ist für Aufnahmen an Orten geeignet, an denen das Fotografieren mit Blitz verboten ist. Bei Aufnahmen in dunkler Umgebung ohne Verwendung des Blitzes wird empfohlen, die Kamera auf einem Tisch oder auf einer ähnlichen Fläche zu stabilisieren.

## Makroaufnahmen

Wählen Sie Makroaufnahmen, wenn Sie Nahaufnahmen von einem Motiv aufnehmen möchten.

- 1 Drücken Sie  oder , bis [MAKRO] auf dem Aufnahmebildschirm erscheint.

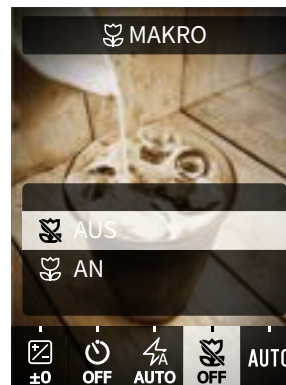

- 2 Drücken Sie  oder  und wählen Sie [AN].



- 3 Drücken Sie den Auslöser vollständig herunter. Makroaufnahmen werden durchgeführt.

## Anpassen der Lichtquelle beim Aufnehmen von Fotos

Wenn Sie den Weißabgleich einstellen, um die Lichtquelle anzupassen, z. B. bei Sonnenlicht oder künstlichem Licht, kann die Farbtemperatur realistischer dargestellt werden.

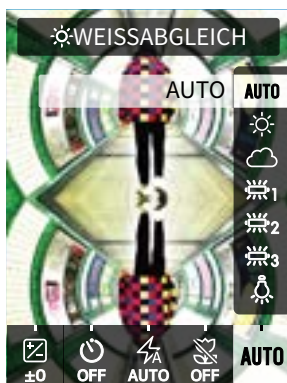
- 1 Drücken Sie  oder , bis [WEISSABGLEICH] auf dem Aufnahmebildschirm erscheint.



- 2 Drücken Sie  oder , um eine der Einstellungen auszuwählen.
  - Einzelheiten zur Einstellung des Weißabgleichs finden Sie unter "Typen des Weißabgleichs".

- 3 Drücken Sie den Auslöser vollständig herunter.

### ■ Typen des Weißabgleichs

#### AUTO

Die Kamera stellt den Weißabgleich automatisch ein. AUTO wird für normale Aufnahmen empfohlen.

#### SONNIG

Für Außenaufnahmen bei sonnigem Wetter.

#### BEWÖLKT

Für Aufnahmen an bewölkten Tagen oder im Schatten.

#### NEONLICHT1

Für Aufnahmen bei Tageslichtleuchtstofflampen.

#### NEONLICHT2

Für Aufnahmen bei weißen Tageslichtleuchtstofflampen.

#### NEONLICHT3

Für Aufnahmen bei weißen Leuchtstofflampen.

#### GLÜHLAMPENLICHT

Für Aufnahmen bei Glühlampen und Glühlampenlicht.

## Ein Selfie aufnehmen

Sie können den Selfie-Spiegel verwenden, um von sich selbst Fotos zu machen.

- 1 Halten Sie die Kamera mit einem Objektivabstand von 30 cm bis 50 cm zu Ihrem Gesicht fest.

- Halten Sie die Kamera gut fest, da die Kamera besonders im Dunkeln leicht wackeln kann.

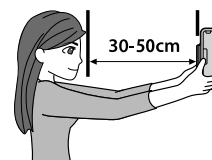

- 2 Überprüfen Sie den Bildausschnitt mit dem Selfie-Spiegel und nehmen Sie dann ein Foto auf.

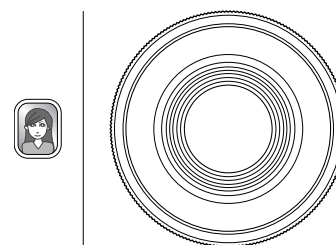

- Schauen Sie beim Fotografieren nicht in den Blitz. Das Schauen in den Blitz kann eine vorübergehende Erblindung verursachen.

## Fotografieren mit der AF/AE-Sperre

Wenn Sie beim Aufnehmen eines Fotos den Auslöser bis zur Hälfte gedrückt halten, wird der Fokus verriegelt, die sogenannte „AF-Sperre“. Wenn Sie den Auslöser gedrückt halten, wird die Helligkeit verriegelt, die sogenannte „AE-Sperre“. Dies ist nützlich, wenn Sie ein Foto aufnehmen möchten, bei dem sich das Motiv nicht in der Mitte des Bildschirms befindet.

- 1 Drücken Sie den Auslöser halb herunter, um das Motiv zu fokussieren.**  
Drücken Sie den Auslöser für die AF/AE-Sperre halb herunter.
- 2 Drücken Sie den Auslöser halb herunter und halten Sie ihn, um den Bildausschnitt zu ändern.**
- 3 Drücken Sie den Auslöser vollständig nach unten, um das Foto aufzunehmen.**





Es wird empfohlen, die AE/AF-Sperre zu verwenden, wenn Sie die folgenden Motive fotografieren, da es schwierig sein kann, auf diese zu fokussieren.

- Glänzende Objekte wie Spiegel und Karosserien
- Motive, die sich mit einer hohen Geschwindigkeit bewegen
- Motive hinter Glas
- Dunkle Objekte, wie z. B. Haare oder Fell, die Licht absorbieren, ohne es zu reflektieren
- Körperlose Objekte wie Rauch oder Flammen
- Motive mit geringem Kontrast (zum Beispiel eine Person, deren Kleidung dieselbe Farbe hat wie der Hintergrund)
- Wenn es einen großen Kontrastunterschied im AF-Rahmen gibt und sich das Motiv in diesem Bereich befindet (zum Beispiel ein Motiv vor einem kontrastreichen Hintergrund)

## Drucken aus Druckverlauf

Sie können zuvor gedruckte Bilder abrufen und die Einstellungen (Bildeffekte usw.) beibehalten.

Sie können die Bilder, die Sie aufgenommen haben, durch die nachfolgenden Schritte ausdrucken.

- 1 Drücken Sie [MENU/OK] auf dem Wiedergabebildschirm.**  
Das Wiedergabemenü wird angezeigt.
- 2 Wählen Sie  oder , um [VERLAUF DRUCKEN] auszuwählen.**
- 3 Drücken Sie [MENU/OK].**
- 4 Drücken Sie  oder , um das Bild auszuwählen, das Sie drucken möchten.**



- 5 Drehen Sie am Druckhebel.**  
Der Druckvorgang beginnt.

Drücken Sie  (Zurück), um den Druckvorgang abzubrechen.

- 6 Wenn der Ton bei der Ausgabe des Films stoppt, greifen Sie die Kante des ausgegebenen Films und entnehmen Sie ihn.**

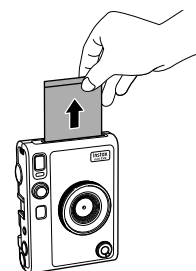

Achten Sie darauf, dass Ihre Finger oder der Schultergurt den Filmausgabeschlitz nicht bedecken.

## Verwendung der Speicherkarte

Der interne Speicher der Kamera kann etwa 45 Standbilder speichern, aber Sie können weitere Bilder mithilfe einer Speicherkarte speichern. Sie benötigen auch eine Speicherkarte, um die Firmware zu aktualisieren. Halten Sie eine Speicherkarte im Voraus bereit.

### Vorsichtsmaßnahmen zur Speicherkarte

- Diese Kamera ist mit Micro-SD-Karten und Micro-SDHC-Karten kompatibel. Die Verwendung anderer Speicherkartentypen kann die Kamera beschädigen.
- Speicherkarten sind klein und können versehentlich von Kleinkindern verschluckt werden. Bewahren Sie sie außerhalb der Reichweite von Kleinkindern auf. Im unwahrscheinlichen Fall, dass ein Kind eine Speicherkarte verschluckt, suchen Sie sofort einen Arzt auf.
- **Schalten Sie die Kamera nicht aus und entnehmen Sie die Speicherkarte nicht während des Formatierens oder beim Aufzeichnen/Löschen von Daten. Die Speicherkarte kann beschädigt werden.**
- Verwenden und lagern Sie Speicherkarten nicht in einer Umgebung, die starker statischer Elektrizität oder elektrischem Rauschen ausgesetzt ist.
- Wenn Sie eine Speicherkarte mit statischer Elektrizität in die Kamera einsetzen, kann dies zu einer Fehlfunktion der Kamera führen. Wenn das passiert, schalten Sie die Kamera aus und wieder ein.
- Tragen Sie keine Speicherkarte in Ihrer Hosentasche. Beim Setzen kann die Speicherkarte stark belastet werden, was dazu führen kann, dass sie zerbricht.
- Die Speicherkarte kann nach längerem Gebrauch heiß werden, dies ist jedoch keine Fehlfunktion.
- Bringen Sie auf die Speicherkarten keine Etiketten an. Wenn sich die Etikette ablöst, kann dies zu einer Fehlfunktion der Kamera führen.

### Vorsichtsmaßnahmen bei der Verwendung einer Speicherkarte in einem PC

- Formatieren Sie immer eine neue Speicherkarte oder eine Speicherkarte, die zuvor in einem PC oder einem anderen Gerät verwendet wurde, bevor Sie sie in die Kamera einsetzen.
- Wenn eine Speicherkarte mit der Kamera formatiert und für ein Bild oder eine Aufnahme verwendet wird, werden automatisch Ordner erstellt. Nutzen Sie Ihren PC nicht zum Umbenennen oder Löschen von Ordnern oder Dateien auf der Speicherkarte. Andernfalls kann die Speicherkarte in der Kamera unbrauchbar werden.
- Nutzen Sie Ihren PC nicht zum Löschen von Bildern auf der Speicherkarte. Nutzen Sie dazu immer die Kamera.
- Wenn Sie eine Bilddatei bearbeiten möchten, kopieren oder verschieben Sie die Bilddatei auf eine Festplatte oder ein anderes Gerät und bearbeiten Sie anschließend die kopierte oder verschobene Bilddatei.

## Das Einsetzen einer Speicherkarte

### 1 Öffnen Sie die Kartensteckplatzabdeckung.

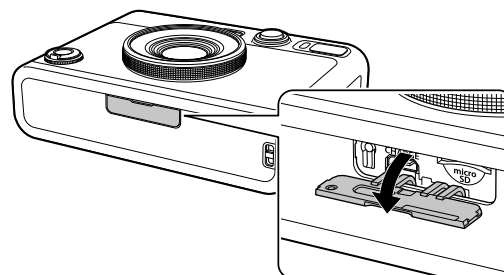

### 2 Setzen Sie die Speicherkarte in der korrekten Ausrichtung wie abgebildet ein, bis Sie einen „Klick“ hören.

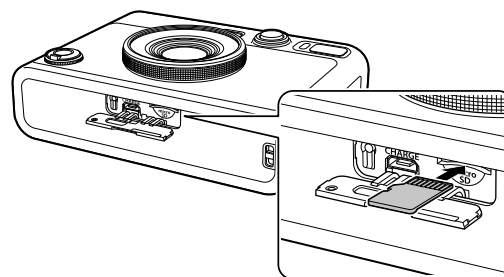

### 3 Schließen Sie die Kartensteckplatzabdeckung.

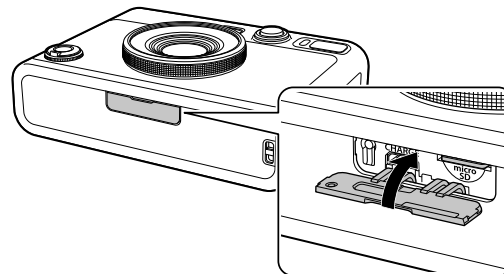

- Um die Speicherkarte zu entnehmen, drücken Sie mit dem Finger gegen die Karte und lösen Sie den Finger danach vorsichtig von der Karte. Die Speicherkarte wird freigegeben und kann entnommen werden.

Wenn Sie beim Entnehmen der Speicherkarte plötzlich Ihren Finger wegnehmen, kann die Karte herausspringen. Lösen Sie den Finger vorsichtig von der Speicherkarte.

## Aufnahmemenü verwenden

Sie können das Aufnahmemenü verwenden, um verschiedene Einstellungen für das Fotografieren zu verändern.

### 1 Drücken Sie auf dem Aufnahmebildschirm auf [MENU/OK].

Das Aufnahmemenü wird angezeigt.



### 2 Drücken Sie oder , um ein Element auszuwählen.

• Einzelheiten zu jedem Element finden Sie unter "Elemente des Aufnahmemenüs".

### 3 Einstellungen verändern.

### 4 Drücken Sie [MENU/OK].

Die Einstellung wird übernommen und die Anzeige kehrt zum Aufnahmebildschirm zurück.

## ■ Elemente des Aufnahmemenüs

### [GESICHTSERKENNUNG]

Wenn [GESICHTSERKENNUNG] aktiviert ist, erkennt die Kamera das Gesicht der Person und stellt den Fokus und die Belichtung auf das Gesicht statt auf den Hintergrund ein, damit die Person stark hervorsticht.

### [AF-HILFSLICHT]

Wenn das AF-HILFSLICHT aktiviert ist, leuchtet es von dem Zeitpunkt an, wenn der Auslöser halb nach unten gedrückt wird, bis das Motiv scharfgestellt ist, und erleichtert so die Fokussierung auf ein dunkles Motiv.

- Je nach Szene kann es schwierig sein, das Motiv scharfzustellen, auch wenn das AF-HILFSLICHT aktiviert ist.
- Das AF-HILFSLICHT ist bei Nahaufnahmen des Motivs möglicherweise nicht voll effektiv.
- Verwenden Sie das AF-HILFSLICHT nicht in der Nähe des menschlichen Auges.

### [Bluetooth-EINSTELLUNGEN]

Installieren Sie die Smartphone-App auf Ihrem Smartphone, vor der Kopplung mit der Kamera.

### [KOPPLUNGSREGISTRIERUNG]:

Wenn Sie die Kamera zum ersten Mal über Bluetooth mit Ihrem Smartphone verbinden, müssen Sie die Geräte koppeln. Bitte beziehen Sie sich für die Kopplung auf das folgende Verfahren.

1. Wählen Sie [Bluetooth-EINSTELLUNGEN] aus dem AUFNAHME-MENÜ oder dem WIEDERGABE-MENÜ aus.
2. Wählen Sie [KOPPLUNGSREGISTRIERUNG] und drücken Sie [MENU/OK]
3. Drücken Sie [EINSTELLUNGEN] auf der Smartphone-App
4. Drücken Sie auf [Bluetooth Einstellungen] auf der Smartphone-App
5. Drücken Sie auf [Verbinden] auf der Smartphone-App
6. Kopplung erlauben

### [KOPPLUNGSREG. LÖSCHEN]:

Sie können die Information über ein gekoppeltes Smartphone löschen.

### [INFORMATION]:

Zeigt die Bluetooth-Adresse und den Namen des Geräts und die Informationen über das gekoppelte Gerät an.

### [DRUCKQUALITÄTSMODUS]

Stellen Sie den [instax-Natural-Modus] für eine normale Qualität oder den [instax-Rich-Modus] für eine sattere Farbdarstellung (Werkseinstellung) ein.

### [Druckhelligkeit]

Stellen Sie [×1 (normal)], [×1,5 (halbhell)] oder [×2,0 (hell)] ein.

### [DATUM/ZEIT]

Stellt das Datum und die Zeit ein.

### [DATUMSSTEMPEL]

Mit dieser Funktion wird das Datum auf das Bild gedruckt. Wenn Sie keinen Datumsdruck auf dem Bild möchten, stellen Sie auf [AUS].

### [言語/LANG.]

Stellt die angezeigte Sprache auf dem LCD-Monitor ein.

### [TON EINSTELLEN]

Stellt die Lautstärke des Betriebstons, die Auslöselautstärke und den Startton ein.

Wenn Sie den Ton ausstellen möchten, stellen Sie diese Option auf [AUS].

### [AUTOM. AUS]

Stellt die Zeit ein, wann die Kamera automatisch ausgeschaltet wird, wenn sie nicht bedient wird.

### [WIEDERHERSTELLEN]

Setzt die Einstellungen auf die Werkseinstellungen zurück. Das Datum und die Zeit unter DATUM/ZEIT werden nicht zurückgesetzt.

### [FORMATIEREN]

Initialisiert den internen Speicher der Kamera oder eine in den Kartensteckplatz eingesetzte Speicherkarte. Alle gespeicherten Bilder werden gelöscht.

### [FIRMWARE-AKTUAL.]

Aktualisiert die Firmware. Es gibt zwei Möglichkeiten, die Firmware zu aktualisieren, wie unten dargestellt.

Zur Aktualisierung der Firmware ist eine Speicherkarte erforderlich. Halten Sie eine Speicherkarte im Voraus bereit.

### ● Verwendung der „instax Mini Evo“-Smartphone-App

1. Setzen Sie die Speicherkarte in den Kartensteckplatz der Kamera ein
2. Starten Sie die „instax Mini Evo“-Smartphone-App
3. Tippen Sie auf [EINSTELLUNGEN] in „instax mini Evo“

4. Klicken Sie auf [Nach Firmware-Aktualisierung suchen] in „instax mini Evo“

5. Befolgen Sie die Anweisungen auf dem Bildschirm

#### ● Die Kamera verwenden

1. Laden Sie die neueste Firmware (FPUPDATE.DAT) von der FUJIFILM -Website auf einen PC oder ein anderes Gerät herunter und kopieren Sie sie in das Stammverzeichnis der Speicherkarte
2. Setzen Sie die Speicherkarte mit der kopierten Firmware in den Kartensteckplatz der Kamera ein
3. Wählen Sie [FIRMWARE-AKTUAL.] aus dem AUFNAHME-MENÜ oder aus dem WIEDERGABE-MENÜ aus
4. Befolgen Sie die Anweisungen auf dem Bildschirm

## WIEDERGABE-MENÜ verwenden

Sie können das WIEDERGABE-MENÜ verwenden, um verschiedene Wiedergabeeinstellungen zu ändern.

### 1 Drücken Sie [MENU/OK] auf dem Wiedergabebildschirm.

Das Wiedergabemenü wird angezeigt.

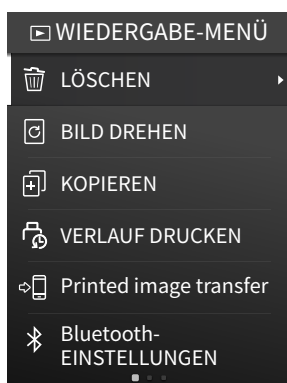

### 2 Drücken Sie oder , um ein Element auszuwählen.

Einzelheiten zu jedem Element finden Sie unter "Elemente im WIEDERGABE-MENÜ".

### 3 Einstellungen verändern.

### 4 Drücken Sie [MENU/OK].

Die Einstellungen werden übernommen und die Anzeige kehrt zum vorherigen Bildschirm zurück.

#### ■ Elemente im WIEDERGABE-MENÜ

##### [LÖSCHEN]

Löscht einzelne Bilder oder alle Bilder auf einmal.

##### [BILD DREHEN]

Dreht das Bild in 90-Grad-Winkeln und zeigt es an.





##### [KOPIEREN]

Kopiert Bilder aus dem internen Speicher auf die Speicherkarte oder von der Speicherkarte in den internen Speicher.

Folgen Sie den unten aufgeführten Schritten.

1. Wählen Sie [KOPIEREN] aus dem WIEDERGABE-MENÜ
2. Wählen Sie das Kopierziel aus und drücken Sie [MENU/OK]
3. Wählen Sie [BILD] oder [ALLE BILDER] und drücken Sie [MENU/OK]

Wenn Sie [ALLE BILDER] ausgewählt haben, beginnt der Kopiervorgang. Wenn Sie [BILD] ausgewählt haben, gehen Sie zu Schritt 4.

4. Drücken Sie  oder , um das Bild auszuwählen, das Sie kopieren möchten.
5. Drücken Sie  oder  und wählen Sie [KOPIEREN]
6. Drücken Sie [MENU/OK]

##### [VERLAUF DRUCKEN]

- Zeigt bis zu 50 Bilder an, die zuvor gedruckt wurden.
- Wählen Sie ein Bild aus und drehen Sie am Druckhebel, um den Druckvorgang zu starten.
- Drücken Sie [MENU/OK], um einzelne Bilder aus dem Druckverlauf zu löschen.

##### [Printed image transfer]

Sie können Bilder, die mit der Kamera gedruckt wurden, an die Smartphone-App senden, um sie als instax-Bilder auf Ihrem Smartphone zu speichern.

Weitere Informationen zu den folgenden Punkten finden Sie unter den gleichen Punkten unter "Aufnahmemenü verwenden". (S. 22)

[Bluetooth-EINSTELLUNGEN]/[DRUCKQUALITÄTSMODUS]/  
[Druckhelligkeit]/[DATUM/ZEIT]/[DATUMSSTEMPEL]/[言語/LANG.]/  
[TON EINSTELLEN]/[AUTOM. AUS]/[WIEDERHERSTELLEN]/  
[FORMATIEREN]/[FIRMWARE-AKTUAL.]

## Mit der Smartphone-App verknüpfte Funktionen

Die folgenden Funktionen stehen zur Verfügung, wenn die „instax mini Evo“-Smartphone-App verbunden ist.



### Direkte Druckfunktion

Mit dieser Funktion können Sie Bilder von Ihrem Smartphone an die Kamera für den instax-Druck senden. Mit der Smartphone-App können Sie das Bild verschieben, drehen und vergrößern, bevor Sie es versenden.

### Fernaufnahmefunktion

Sie können den Blitz und Selbstauslöser mit der Smartphone-App einstellen und Fotos ferngesteuert aufnehmen.

### Speicherfunktion des gedruckten Bildes

Sie können Bilder, die mit der Kamera gedruckt wurden, an die Smartphone-App senden, um sie als instax-Bilder auf Ihrem Smartphone zu speichern.

## Technische Daten

### ■ Kamerafunktion

Bildsensor	1/5-Zoll-CMOS mit Primärfarbfiler
Anzahl der aufgenommenen Pixel	2.560 × 1.920
Speichermedium	Interner Speicher, microSD/microSDHC-Speicherkarte
Speicherkapazität	Etwa 45 Bilder im internen Speicher, ca. 850 Bilder pro 1 GB in der microSD-/microSDHC-Speicherkarte
Aufnahmemethode	DCF-konform Exif Ver. 2.3
Fokussentfernung	f = 28 mm (35 mm Filmäquivalent)
Blende	F2.0
Autofokus	Einzel-AF (mit AF-Hilfslicht)
Aufnahmeentfernung	10 cm bis ∞
Verschlusszeit	1/4 Sekunde bis 1/8.000 Sekunde (automatische Umschaltung)
Aufnahmeempfindlichkeit	ISO100 bis 1600 (automatische Umschaltung)
Belichtungssteuerung	Programm AE
Belichtungskorrektur	-2,0 EV bis +2,0 EV (1/3 EV-Schritt)
Messverfahren	TTL 256 Split-Messung, Multi-Messung
Weißabgleich	Auto, Sonnig, Bewölkt, Leuchtstofflampe 1, Leuchtstofflampe 2, Leuchtstofflampe 3, Glühlampenlicht
Blitz	AUTOM. BLITZ/ERZW. BLITZ/ UNTERDR.-BLITZ Aufnahmereichweite mit Blitz: Ca. 50 cm bis 1,5 m
Selbstauslöser	Etwa 2 Sekunden/ca. 10 Sekunden
Bildeffekte	10 Objektiveffekte, 10 Filmeffekte Insgesamt 100 Effekte durch obige Multiplikation

### ■ Druckfunktion

Aufnahmepixelzahl	1.600 × 600 Punkte (800 × 600 Punkte bei Druck von der Smartphone-App)
Aufnahmeauflösung	25 Punkte/mm × 12,5 Punkte/mm (635 × 318 dpi, 40 × 80 µm Punktabstand) 12,5 Punkte/mm bei Druck von der Smartphone-App (318 dpi, 80 µm Punktabstand)
Aufnahmegradation	RGB-Abstufung von 256 Farben



Schnittstelle	Standard-Übereinstimmung: Bluetooth Ver. 4.2 (BLE)
Druckbares Bildformat	JPEG-Bilder, die mit diesem Gerät aufgenommen wurden
Druckausgabezeit	Etwa 16 Sekunden * Plus 7 Sekunden beim Drucken mit dem instax-Rich-Modus direkt nach dem Start.
Druckfunktion	Bilder im internen Speicher und Bilder auf der Speicherkarte können gedruckt werden
Neudruck	Für Bilder, die im Druckverlauf gespeichert wurden, ist ein Neudruck möglich (bis zu 50)

### ■ Sonstige

Mit der Smartphone-App verknüpfte Funktionen	Smartphone-Bilddruckfunktion, Fernaufnahmefunktion, Transferfunktion vom gedruckten Bild, Firmware-aktual.-Funktion
LCD-Monitor	3,0-Zoll TFT-Farb-LCD-Monitor Pixelzähler: Etwa 460.000 Punkte
Externe Schnittstelle	Micro-USB Micro-B (nur zum Aufladen)
Stromversorgung	Lithium-Ionen-Akku (interner Typ: nicht entfernbar)
Ladefunktion	Eingebauter
Mögliche Anzahl der gedruckten Bilder	Ungefähr 100 (bei vollständiger Ladung) *Die Anzahl der Drucke hängt von den Nutzerbedingungen ab.
Ladezeit	Ca. 2 bis 3 Stunden *Die Ladezeit hängt von der Temperatur ab.
Abmessungen des Hauptgeräts	87 mm × 122,9 mm × 36 mm (ohne hervorstehende Teile)
Gewicht des Hauptgeräts	Etwa 285 g
Betriebsumgebung	Temperatur: 5 °C bis 40 °C Luftfeuchtigkeit: 20 % bis 80 % (keine Kondensation)
Verwendeter Film	FUJIFILM Sofortbild-Film „instax mini“ (separat erhältlich)

\* Die oben aufgeführten technischen Daten können sich zur Leistungsverbesserung ändern.

## Fehlerbehebung

Bitte überprüfen Sie die folgenden Punkte, bevor Sie ein Problem als Fehlfunktion betrachten. Wenn das Problem auch nach der Maßnahme weiterbesteht, wenden Sie sich bitte für Reparatur an unser Kundendienstcenter oder besuchen Sie die untenstehende Webseite.

FUJIFILM-Webseite: <http://www.fujifilm.com/>

**Wenn das folgende Problem auftritt...**

Problem	Mögliche Ursachen und Lösungen
Ich kann die Kamera nicht einschalten.	Möglicherweise ist der Akku leer. Bitte laden Sie die Kamera auf.
Der Akku entlädt sich schnell.	Wenn Sie die Kamera in einer sehr kalten Umgebung verwenden, wird der Akku schnell entladen. Bitte halten Sie die Kamera vor der Aufnahme warm.
Die Kamera schaltet sich während der Verwendung aus.	Möglicherweise ist der Akkuladestand niedrig. Bitte laden Sie die Kamera auf.
Der Ladevorgang startet nicht.	<ul style="list-style-type: none"> <li>Achten Sie darauf, dass der USB-Netzadapterstecker richtig in die Steckdose eingesteckt ist.</li> <li>Schalten Sie die Kamera beim Aufladen aus. Wenn die Kamera eingeschaltet ist, wird sie nicht aufgeladen.</li> </ul>
Das Aufladen dauert zu lange.	Bei niedrigen Temperaturen kann der Ladevorgang einige Zeit dauern.
Das Selbstauslöserlämpchen blinkt beim Aufladen.	Laden Sie den Akku in einem Temperaturbereich von +5 °C bis +40 °C auf. Wenn Sie den Akku nicht innerhalb dieses Bereichs aufladen können, wenden Sie sich bitte an unser Kundendienstcenter.
Ich kann nicht aufnehmen, wenn ich den Auslöser drücke.	<ul style="list-style-type: none"> <li>Stellen Sie sicher, dass das Gerät eingeschaltet ist.</li> <li>Wenn der Akkuladestand niedrig ist, laden Sie die Kamera bitte auf.</li> <li>Wenn der interne Speicher oder die Speicherkarte voll ist, setzen Sie eine neue Speicherkarte ein oder löschen Sie unnötige Bilder.</li> <li>Verwenden Sie eine mit dieser Kamera formatierte Speicherkarte.</li> <li>Wenn die Kontaktfläche der Speicherkarte (Goldteil) verschmutzt ist, wischen Sie sie mit einem weichen, trockenen Tuch ab.</li> <li>Die Speicherkarte ist möglicherweise defekt. Setzen Sie eine neue Speicherkarte ein.</li> </ul>
Ich kann die Kamera nicht scharfstellen.	Verwenden Sie die AF/AE-Sperre, um Motive aufzunehmen, die schwer zu fokussieren sind.

Problem	Mögliche Ursachen und Lösungen
Der Blitz wird nicht ausgelöst.	Überprüfen Sie, ob die unterdrückte Blitz-Einstellung ausgewählt ist. Wählen Sie eine andere Einstellung als die unterdrückte Blitz-Einstellung aus.
Obwohl der Blitz ausgelöst hat, ist das Bild dunkel.	<ul style="list-style-type: none"> <li>• Prüfen Sie, dass Sie nicht zu weit vom Motiv entfernt sind. Bitte nehmen Sie innerhalb des Blitz-Bereichs auf. Etwa 50 cm bis 1,5 m.</li> <li>• Halten Sie die Kamera korrekt, damit Sie den Blitz nicht mit Ihren Fingern verdecken.</li> </ul>
Das Bild ist unscharf.	<ul style="list-style-type: none"> <li>• Wenn das Objektiv verschmutzt ist, zum Beispiel durch Fingerabdrücke, reinigen Sie das Objektiv.</li> <li>• Achten Sie darauf, dass der AF-Rahmen grün ist, bevor Sie ein Bild aufnehmen.</li> </ul>
Die Kamera funktioniert nicht richtig.	<ul style="list-style-type: none"> <li>• Möglicherweise liegt eine vorübergehende Fehlfunktion vor. Bitte drücken Sie die Reset-Taste. Wenn sie immer noch nicht korrekt funktioniert, wenden Sie sich zur Reparatur an unser Reparatur-Kundendienstcenter.</li> <li>• Möglicherweise ist der Akku leer. Bitte laden Sie die Kamera auf.</li> </ul>
Die Filmpackung wird nicht oder nicht gleichmäßig geladen.	<ul style="list-style-type: none"> <li>• Bitte verwenden Sie den FUJIFILM-Sofortbild-Film „INSTAX mini“ (andere Filme können nicht verwendet werden).</li> <li>• Richten Sie die gelbe Markierung auf der Filmpackung mit der gelben Ausrichtungsmarkierung auf dem Kameragehäuse aus, um den Film zu laden.</li> </ul>
Der Film wird nicht entladen.	<ul style="list-style-type: none"> <li>• Der Film kann durch Erschütterungen wie Vibrationen oder Herunterfallen falsch ausgerichtet sein. Legen Sie eine neue Filmpackung ein.</li> <li>• Wenn der Film gestaut ist, schalten Sie die Kamera aus und wieder ein. Wenn das Problem bestehen bleibt, entfernen Sie den gestauten Film und legen Sie eine neue Filmpackung ein.</li> </ul>
Einige oder alle fertigen Drucke sind weiß.	Öffnen Sie die Filmtür nicht, bis alle Film-Belichtungen verwendet wurden. Nicht belichteter Film wird vorzeitig belichtet, wenn die Tür geöffnet wird. Vorzeitig belichteter Film ist weiß ohne Bilder.
Der Druck ist ungleichmäßig.	<ul style="list-style-type: none"> <li>• Schütteln, biegen, falten oder halten Sie den Druck nicht unmittelbar nach dem Drucken.</li> <li>• Blockieren Sie nicht den Filmausgabeschlitz.</li> </ul>

## WICHTIGER SICHERHEITSHINWEIS

Das Produkt wurde entwickelt, um die Sicherheit des Benutzers bei richtiger Handhabung entsprechend der Bedienungsanleitung und den gegebenen Hinweisen zu gewährleisten. Es ist wichtig, dass sowohl das Produkt als auch der „instax mini“-Film richtig behandelt und nur zum Drucken von Bildern entsprechend den Angaben in der Bedienungsanleitung und den Anweisungen auf der „instax mini“-Filmpackung verwendet werden. Bewahren Sie die Bedienungsanleitung zur späteren Einsichtnahme an einem sicheren und leicht zugänglichen Ort auf.

### **WARNUNG**

Dieses Symbol zeigt eine Gefahr an, die zu Verletzungen oder zum Tod führen kann. Bitte befolgen Sie diese Anweisungen.

### **WARNUNG**

**⚠️ Wenn einer der folgenden Fälle auftritt, ziehen Sie sofort das Mikro-USB-Kabel ab, schalten Sie die Kamera aus und stellen Sie die Benutzung ein.**

- Die Kamera wird heiß, Rauch tritt aus, sondert einen brenzligen Geruch ab oder funktioniert anderweitig anomal.
- Die Kamera ist ins Wasser gefallen oder Fremdkörper sind in die Kamera gelangt.

**⚠️ Dieses Gerät hat einen eingebauten Akku. Er darf nicht der Hitze ausgesetzt, ins offene Feuer geworfen, fallen gelassen oder Stößen ausgesetzt werden. Andernfalls könnte die Kamera explodieren.**

### **WARNUNG**

- ⚠️ Versuchen Sie niemals, dieses Produkt zu zerlegen. Dabei besteht Verletzungsgefahr.
- ⚠️ Wenn die Kamera nicht ordnungsgemäß funktioniert, versuchen Sie nicht, sie selbst zu reparieren, um Verletzungen zu vermeiden.
- ⚠️ Wenn dieses Produkt fallengelassen oder beschädigt wird, so dass innere Teile sichtbar werden, berühren Sie es nicht. Wenden Sie sich an Ihren Fachhändler für FUJIFILM.
- ⚠️ Berühren Sie keine Teile unter der hinteren Abdeckung. Das kann zu Verletzungen führen.
- ⚠️ Lassen Sie dieses Produkt nicht nass werden und berühren Sie es nicht mit nassen Händen. Dabei besteht die Gefahr eines Stromschlags.
- ⚠️ Ziehen Sie sofort das Mikro-USB-Kabel ab, sobald der Akku vollständig aufgeladen ist.
- ⚠️ Bewahren Sie die Kamera außerhalb der Reichweite von Kleinkindern auf. Dieses Produkt kann in den Händen von Kindern Verletzungen verursachen.
- ⚠️ Decken Sie die Kamera oder den Netzadapter nicht mit einem Tuch oder einer Decke ab und wickeln Sie diese Teile nicht darin ein. Das kann zu einem Hitzestau führen und das Gehäuse verformen oder einen Brand verursachen.



Das „CE“-Zeichen bescheinigt, dass dieses Produkt die Richtlinien der EU (Europäischen Union) in Bezug auf Sicherheit, öffentliche Gesundheit, Umwelt- und Verbraucherschutz erfüllt. („CE“ ist die Abkürzung für Conformité Européenne.)

Hiermit erklärt FUJIFILM, dass die Funkausrüstung des Typs „FI019“ die Bedingungen der Richtlinie 2014/53/EU einhält.

Weiterführende Informationen finden Sie auf der folgenden Website.

[https://instax.com/mini\\_evo/de/spec.html](https://instax.com/mini_evo/de/spec.html)

## Einfache Kamerapflege

### ■ Umgang mit Kamera und Akku

- VORSICHT - Setzen Sie die Teile keiner übermäßigen Hitze wie durch direkte Sonneneinstrahlung, Feuer oder dergleichen aus, die zu einer Explosion oder zum Austreten brennbarer Flüssigkeiten oder Gase während der Verwendung, Lagerung, des Transports oder der Entsorgung führen kann.
- VORSICHT - Werfen Sie den Akku nicht ins Feuer oder einen heißen Ofen und zerkleinern oder zerschneiden Sie den Akku nicht mechanisch, da dies zu einer Explosion führen kann.
- VORSICHT - Setzen Sie die Teile keinem extrem niedrigen Luftdruck in großer Höhe aus, da dies zu einer Explosion oder zum Austreten brennbarer Flüssigkeiten oder Gase führen kann.

### ■ Pflege der Kamera

1. Öffnen Sie die Filmtür erst, wenn alle Filmaufnahmen genutzt worden sind, sonst wird der verbleibende Film vorzeitig belichtet und unbrauchbar.
2. Ihre Kamera ist ein empfindlicher Gegenstand. Setzen Sie ihn nicht dem Wasser, Sand oder körnigem Material aus.
3. Benutzen Sie keinen Trageriemen für Mobiltelefone oder andere ähnliche Elektronikgeräte. Diese Riemen sind normalerweise zu schwach, um Ihre Kamera sicher zu halten. Verwenden Sie aus Sicherheitsgründen nur Riemen, die für Ihre Kamera vorgesehen sind, und verwenden Sie sie nur gemäß ihrem vorgesehenen Gebrauch und der Bedienungsanleitung.
4. Verwenden Sie keine Lösungsmittel, wie zum Beispiel Verdünnung oder Alkohol, zum Entfernen des Schmutzes.
5. Lassen Sie die Kamera nicht im direkten Sonnenlicht oder an heißen Orten, wie zum Beispiel in einem Auto, liegen. Lassen Sie die Kamera nicht längere Zeit an feuchten Orten liegen.
6. Anti-Motten-Produkte wie Naphthalin können Ihre Kamera und die Ausdrücke beeinträchtigen. Sorgen Sie dafür, dass die Kamera und die Ausdrücke an einem sicheren, trockenen Ort aufbewahrt werden.
7. Beachten Sie, dass der zur Verwendung dieser Kamera geeignete Temperaturbereich +5 °C bis +40 °C ist.
8. Stellen Sie sicher, dass gedruckte Materialien nicht Urheberrechte, Bildrechte oder andere persönliche Rechte sowie die guten Sitten verletzen. Handlungen, die die Rechte anderer verletzen, gegen die guten Sitten verstoßen oder ein öffentliches Ärgernis darstellen, können gesetzlich verfolgt werden.

### ■ Umgang mit dem LCD-Monitor

Da der LCD-Monitor leicht zerkratzt oder durch spitze und harte Gegenstände beschädigt werden kann, empfehlen wir, eine Schutzfolie (im Handel erhältlich) am Monitor anzubringen.

### ■ Laden des Akkus

**Der Akku wurde während der Herstellung nicht aufgeladen. Bitte laden Sie den Akku vor der ersten Verwendung vollständig auf.**

Laden Sie den Akku mit dem mitgelieferten Mikro-USB-Kabel auf. Die Ladezeit verlängert sich, wenn die Umgebungstemperatur unter +10 °C oder über +35 °C liegt. Versuchen Sie nicht, den Akku bei Temperaturen über +40 °C oder unter +5 °C aufzuladen, da der Akku dann nicht aufgeladen wird.

### ■ Lebensdauer des Akkus

Bei normalen Temperaturen kann der Akku etwa 300-mal wieder aufgeladen werden. Eine merkliche Verkürzung der Zeit, in der der Akku die Ladung hält, zeigt an, dass er das Ende seiner Lebensdauer erreicht hat.

### ■ Achtung: Umgang mit dem Akku

Der Akku und das Kameragehäuse können sich nach längerer Verwendung erwärmen. Dies ist normal.

### ■ Die Zertifikationskennzeichen befinden sich in der Filmkammer.

### ■ Vorsichtshinweise beim Drucken



### ■ Pflege von „instax mini“-Filmen und Ausdrucken

Siehe FUJIFILM Sofortbild-Film „instax mini“ für Angaben zur Filmverwendung. Befolgen Sie alle Anweisungen zur Sicherheit und richtigen Verwendung.

1. Bewahren Sie den Film an einem kühlen Ort auf. Lassen Sie den Film nicht über Stunden an Orten mit extrem hohen Temperaturen liegen (z. B. in einem verschlossenen Auto).
2. Der „instax mini“-Film darf nicht durchlöchert, gerissen oder geschnitten werden. Wenn der Film beschädigt ist, verwenden Sie ihn nicht.
3. Wenn Sie eine Filmpackung einlegen, verbrauchen Sie den Film so bald wie möglich.
4. Wenn der Film an einem Ort mit extrem hohen oder niedrigen Temperaturen gelagert wurde, lassen Sie ihn Zimmertemperatur erreichen, bevor Sie anfangen, Bilder zu drucken.
5. Verbrauchen Sie den Film immer vor Ablauf des Verfallsdatums.
6. Vermeiden Sie das Scannen von aufgegebenem Gepäck an Flughäfen und andere starke Röntgenstrahlenquellen. Dies könnte zu einer Schleierbildung o.Ä. auf dem unbelichteten Film führen. Wir empfehlen Ihnen, die Kamera und/oder den Film im Handgepäck mit ins Flugzeug zu nehmen. (Fragen Sie auf dem Flughafen nach weiteren diesbezüglichen Informationen.)
7. Vermeiden Sie helles Licht und bewahren Sie die entwickelten Ausdrücke an einem kühlen und trockenen Ort auf.
8. Der Film darf nicht durchlöchert oder geschnitten werden, da er eine kleine Menge einer ätzenden Paste (hochalkalisch) enthält. Sie dürfen nicht zulassen, dass Kinder oder Tiere den Film in ihren Mund stecken. Sorgen Sie außerdem dafür, dass die Paste nicht in Kontakt mit der Haut oder Kleidung gerät.

9. Sollte die Paste im Film in Kontakt mit der Haut oder der Kleidung geraten, waschen Sie sie sofort mit viel Wasser ab. Wenn die Paste in Kontakt mit den Augen oder dem Mund gerät, waschen Sie den Bereich sofort mit viel Wasser ab und suchen Sie einen Arzt auf. Beachten Sie, dass die alkalische Substanz im Film etwa 10 Minuten lang aktiv bleibt, nachdem das Bild ausgedruckt wurde.

■ **Vorsichtshinweise zum Umgang mit dem Film und den Ausdrucken**

Näheres dazu finden Sie in den Anweisungen und Warnungen auf der Packung des FUJIFILM Sofortbild-Films „instax mini“.



**Bluetooth®-Geräte: Vorsichtshinweise**

**WICHTIG: Lesen Sie bitte die folgenden Vorsichtshinweise, bevor Sie den im Produkt eingebauten Bluetooth-Sender benutzen.**

■ **Ausschließlich als Teil eines Bluetooth-Netzwerks verwenden.**

FUJIFILM übernimmt keine Haftung für Schäden aus unzulässiger Nutzung. Nicht zusammen mit Geräten benutzen, die ein hohes Maß an Zuverlässigkeit erfordern, zum Beispiel mit medizinischen Geräten oder anderen Systemen, die direkt oder indirekt auf das menschliche Leben einwirken. Bei Verwendung im Zusammenhang mit Computern und ähnlichen Systemen, die eine höhere Verlässlichkeit als Bluetooth-Netzwerke erfordern, müssen Sie alle notwendigen Vorkehrungen treffen, um die Sicherheit zu gewährleisten und Fehlfunktionen zu verhindern.

■ **Nur in dem Land verwenden, in dem das Gerät erworben wurde.**

Dieses Gerät entspricht den Vorschriften für Bluetooth-Geräte in dem Land, in dem es erworben wurde. Beachten Sie alle örtlichen Bestimmungen beim Einsatz des Geräts. FUJIFILM übernimmt keine Verantwortung für Probleme, die aus der Rechtsprechung anderer Länder erwachsen.

■ **Die drahtlos übertragenen Daten (Bilder) können möglicherweise von Dritten abgefangen werden.**

Die Sicherheit von Daten, die über drahtlose Netzwerke übertragen werden, ist nicht garantiert.

■ **Verwenden Sie das Gerät nicht an Orten, an denen es magnetischen Feldern, statischer Elektrizität oder Funkstörungen ausgesetzt wird.**

Benutzen Sie den Sender nicht in der Nähe von Mikrowellenherden oder anderen Geräten, wo das Auftreten von magnetischen Feldern, statischer Elektrizität oder Funkstörungen den Empfang der Funksignale verhindern kann. Gegenseitige Störungen können in der Nähe von anderen drahtlosen Geräten auftreten, die ebenfalls im 2,4-GHz-Band arbeiten.

■ **Der Bluetooth-Sender arbeitet im 2,4-GHz-Frequenzband.**

Die Standardausgangsleistung beträgt ca. 3,16 mW.

■ **Dieses Gerät arbeitet im gleichen Frequenzbereich wie viele im Handel erhältliche bzw. für Bildung und Medizin benutzte Geräte und Funksender.**

Darüber hinaus gibt es im gleichen Frequenzbereich lizenzierte Sender und spezielle, unlizenzierte Niederspannungs-Sender in Funkfrequenzerkennungs-Tracking-Systemen für Fertigungslinien und ähnliche Anwendungen.

■ **Beachten Sie bitte zur Vermeidung von Störungen mit den oben genannten Geräten die folgenden Vorsichtsmaßnahmen.**

Stellen Sie sicher, dass der Funkfrequenzerkennungs-Sender nicht in Betrieb ist, bevor Sie dieses Gerät benutzen. Wenn Sie bemerken, dass dieses Gerät Niederspannungs-Funkfrequenzerkennungs-Tracking-Systeme stört, wenden Sie sich bitte an eine FUJIFILM-Vertretung.

■ **Die folgenden Handlungen sind möglicherweise nach dem Gesetz strafbar:**

- Zerlegung oder Veränderung dieses Geräts.
- Abtrennung der Zertifikationskennzeichen des Geräts.

■ **Informationen zu Warenzeichen**

Die Wortmarke Bluetooth® und die Logos sind eingetragene Warenzeichen im Besitz der Bluetooth SIG, Inc., und jegliche Verwendung dieser Marken von FUJIFILM erfolgt unter Lizenz.

**Informationen zur Rückverfolgbarkeit in Europa**

Hersteller: FUJIFILM Corporation

Adresse, Stadt: 7-3, Akasaka 9-Chome, Minato-ku, Tokio

Land: JAPAN

Autorisierter Vertreter in Europa:

FUJIFILM EUROPE GMBH

Adresse, Stadt: Heesenstraße 31, 40549 Düsseldorf

Land: Deutschland

Autorisierter Vertreter in GB:

FUJIFILM UK Limited

St Martins Business Centre, St Martins Way, Bedford, MK42 0LF

Falls Sie Fragen zu diesem Produkt haben, beziehen Sie sich bitte auf die Details auf der beiliegenden Kundendienstkarte oder besuchen Sie die unten angegebene Website.

<https://www.fujifilm.com/>

# FUJIFILM

---

**FUJIFILM Corporation**

7-3, AKASAKA 9-CHOME, MINATO-KU, TOKYO 107-0052, JAPAN